

LABOR 6000 TYPENLISTE – LABORMÖBEL



INHALT

1	Details	Seite 2
2	Konstruktion	Seite 3
3	Konzepte	Seite 4–5
4	Unterschranke	Seite 6
5	Zubehör	Seite 7–17
6	Qualitätsmerkmale	Seite 18
7	Griffe und Farben	Seite 19
8	Allgemeine Lieferbedingungen	Seite 20
9	Geschäftsbedingungen	Seite 21



1 | DETAILS



Instrumentenschublade



Bohrerschublade (optional)



Integrierte Armauflage, Goldfangschublade, Schmutzfangschublade



Blumotion Schubladenführungen

2 | KONSTRUKTION

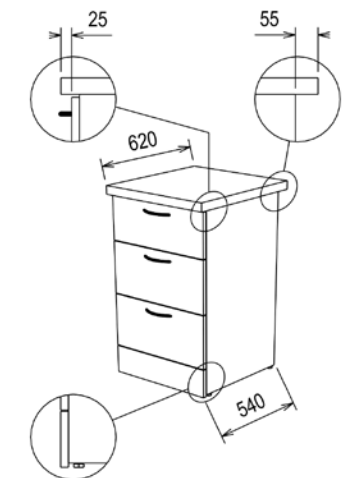
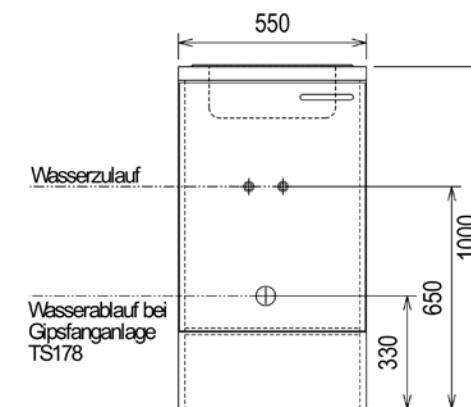
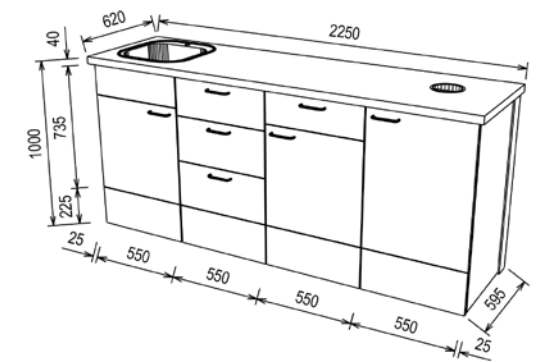
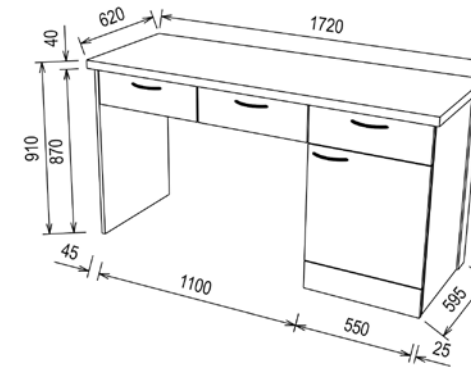

3 | KONZEPTE

3-SITZER-TECHNIK-TISCH „S-IRCLE“

Art.-Nr. 01 15 259

Variante 1, bestehend aus:

- 3 Abdeckplatten Buche Multiplex, 1576 x 875 mm
- 3 Bauchausschnitte mit abgeschrägten Armauflagen
- 3 Gasbuchsen, 3 Kabelbuchsen ø 80 mm

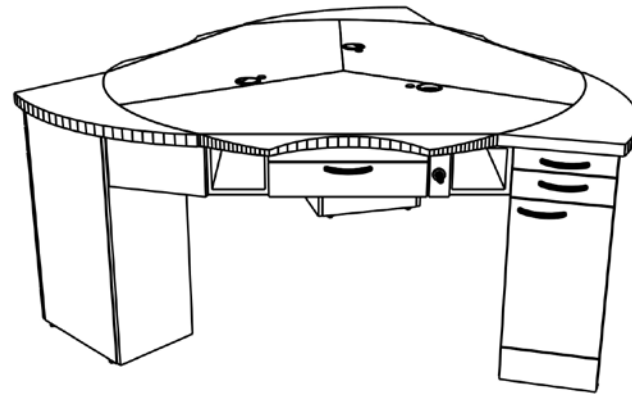

1 Arbeitsplatzteil vollwertig

B1439 x H180 x T455 mm, bestehend aus:

- 1 Frontblende oben, 1 Gashahn
- 1 Ausschnitt für Rechteckrohr
- 1 Goldschublade mit Kunststoffeinsatz
- 1 Abfallschublade mit Kunststoffeinsatz
- 1 Luftpistole mit Rückholvorrichtung
- 2 offene Fächer, 1 Frontblende seitlich

2 Arbeitsplatzteile KB-AP

B1439 x H180 x T455 mm, bestehend aus:

- 1 Frontblende oben
- 1 Abfallschublade mit Kunststoffeinsatz
- 1 Luftpistole mit Rückholvorrichtung
- 2 offene Fächer, 1 Frontblende seitlich

3 Instrumentenschränke

B334 x H910 x T490 mm, bestehend aus:

- 1 Platte Buche Multiplex HPL belegt
- 2 Werkzeugschubladen mit Kunststoffeinsatz
- 1 Drehtür DIN R, 1 Fachboden
- 1 aufgesetzte Sockelblende
- 1 aufgesetzte Rückwand

3 Zubehör, bestehend aus:

- 1 Feilholz Buche, 4 cm stark
- 1 AP-Auflage 60 x 40 cm, transparent
- 1 Sicherheitsgasschlauch 120 cm

3-SITZER-TECHNIK-TISCH „S-IRCLE“

Art.-Nr. 01 15 260

Variante 2, bestehend aus:

- 3 Abdeckplatten Buche Multiplex, 1576 x 875 mm
- 3 Bauchausschnitte mit abgeschrägten Armauflagen
- 3 Gasbuchsen, 3 Kabelbuchsen ø 80 mm

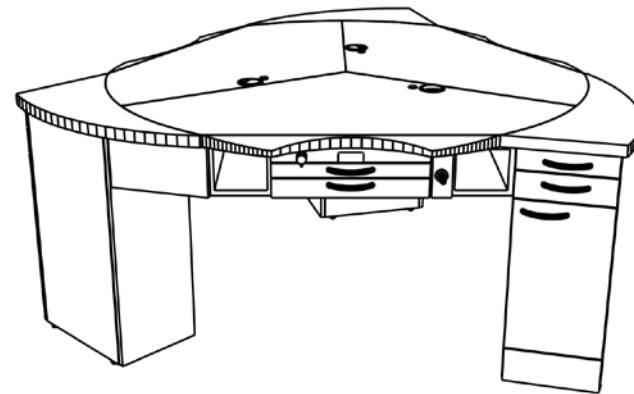

3 Arbeitsplatzteile vollwertig

B1439 x H180 x T455 mm, bestehend aus:

- 1 Frontblende oben, 1 Gashahn
- 1 Ausschnitt für Rechteckrohr
- 1 Goldschublade mit Kunststoffeinsatz
- 1 Abfallschublade mit Kunststoffeinsatz
- 1 Luftpistole mit Rückholvorrichtung
- 2 offene Fächer, 1 Frontblende seitlich

3 Instrumentenschränke

B334 x H910 x T490 mm, bestehend aus:

- 1 Platte Buche Multiplex HPL belegt
- 2 Werkzeugschubladen mit Kunststoffeinsatz
- 1 Drehtür DIN R, 1 Fachboden
- 1 aufgesetzte Sockelblende
- 1 aufgesetzte Rückwand

3 Zubehör, bestehend aus:

- 1 Feilholz Buche, 4 cm stark
- 1 AP-Auflage 60 x 40 cm, transparent
- 1 Sicherheitsgasschlauch 120 cm

3-SITZER-TECHNIK-TISCH „S-IRCLE“

Art.-Nr. 01 15 261

Variante 3, bestehend aus:

- 3 Abdeckplatten Buche Multiplex, 1576 x 875 mm
- 3 Bauchausschnitte mit abgeschrägten Armauflagen
- 3 Gasbuchsen, 3 Kabelbuchsen ø 80 mm

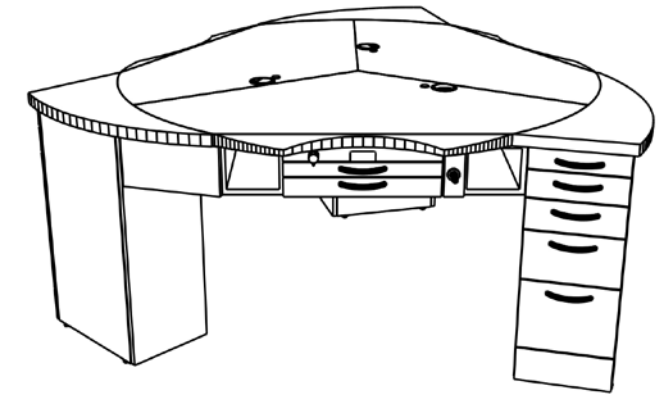

3 Arbeitsplatzteile vollwertig

B1439 x H180 x T455 mm, bestehend aus:

- 1 Frontblende oben, 1 Gashahn
- 1 Ausschnitt für Rechteckrohr
- 1 Goldschublade mit Kunststoffeinsatz
- 1 Abfallschublade mit Kunststoffeinsatz
- 1 Luftpistole mit Rückholvorrichtung
- 2 offene Fächer, 1 Frontblende seitlich

3 Instrumentenschränke

B334 x H910 x T490 mm, bestehend aus:

- 1 Platte Buche Multiplex HPL belegt
- 2 Werkzeugschubladen mit Kunststoffeinsatz
- 3 Materialschubladen
- 1 aufgesetzte Sockelblende
- 1 aufgesetzte Rückwand

3 Zubehör, bestehend aus:

- 1 Feilholz Buche, 4 cm stark
- 1 AP-Auflage 60 x 40 cm, transparent
- 1 Sicherheitsgasschlauch 120 cm

4 | UNTERSCHRÄNKE

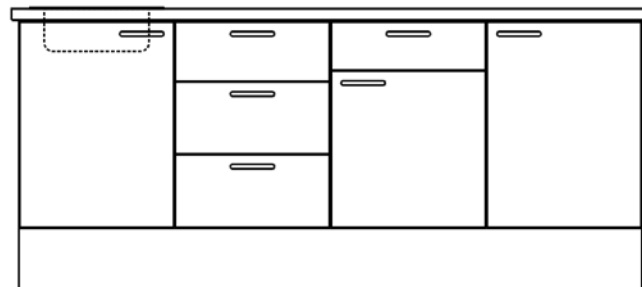

SCHRANKGRUPPE 4 EINHEITEN, H= 1000 MM

Art.-Nr. 01 15 230

- | | |
|--|-----------|
| 1 Beckenschrank inkl. Becken 40 x 36 und 1 Drehtür | 01 15 242 |
| 1 Unterschrank mit 3 Schubladen | 01 15 258 |
| 1 Unterschrank mit 1 Schublade und 1 Drehtür | 01 15 257 |
| 1 Unterschrank und 1 Drehtür | 01 15 255 |
| V2A-Abfallloch mit Steg, Ø150 mm | 03 44 145 |
| 1 Abfalleimer | 01 15 295 |

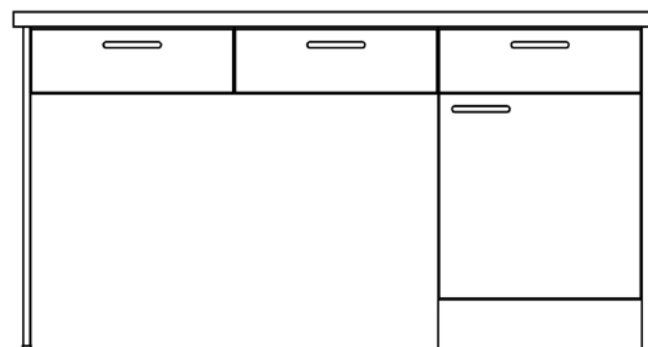







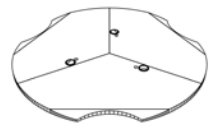

SCHRANKGRUPPE 3 EINHEITEN, H= 910 MM



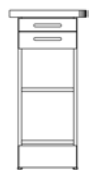

Art.-Nr. 01 15 228







- | | |
|--|-----------|
| 1 Abdeckplatte Kunststoff | 01 15 224 |
| 1 Stützseite | 01 15 302 |
| 2x1 Schubladenschrank | 01 15 247 |
| 1 Unterschrank mit 1 Drehtür und 1 Schublade | 01 15 249 |







5 | ZUBEHÖR



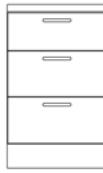

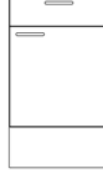
	Bezeichnung		B	H	T	Artikel-Nr.
01	 <p>„S-IRCLE“ Abdeckplatte, Buche Multiplex</p>	3 Platten 1576 x 875 mm 3 Bauchausschnitte mit abgeschrägten Armauflagen 3 Gasbuchsen 3 Kabelbuchsen ø 80 mm	-	-	-	01 15 262
02	 <p>„S-IRCLE“ Arbeitsschalenbord, Voka silber</p>	Freiform 1150 x 1020 mm, 3 Alu-Rundsäulen ø 80 x 150 mm	-	-	-	01 15 265
03	<p>„S-IRCLE“ Arbeitsschalenbord, Voka silber</p>	Freiform 1150 x 1020 mm, 3 Ausschnitte für Lampe F1-90/55 3 Alu-Rundsäulen ø 80 x 150 mm	-	-	-	01 15 266
04	 <p>„S-IRCLE“ Arbeitsplatzteil</p>	1 Frontblende oben 1 Gashahn 1 Ausschnitt für Rechteckrohr	1439	180	455	01 15 268
05	 <p>„S-IRCLE“ Arbeitsplatzteil</p>	1 Frontblende oben 1 Gashahn 1 Ausschnitt für Rechteckrohr	1439	180	455	01 15 269
06	 <p>„S-IRCLE“ Arbeitsplatzteil KB-AP</p>	1 Frontblende oben 1 Abfallschublade mit Kunststoffeinsatz 1 Luftpistole mit Rückholvorrichtung 2 offene Fächer 1 Frontblende seitlich	1439	180	455	01 15 270
07	 <p>„S-IRCLE“ Instrumentenschrank</p>	2 Werkzeugschubladen mit Kunststoffeinsatz 1 offenes Regal mit Fachboden 1 aufgesetzte Sockelblende 1 aufgesetzte Rückwand	334	910	490	01 15 271



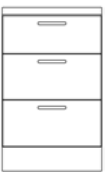
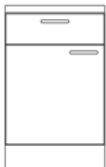
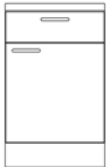

		Bezeichnung		B	H	T	Artikel-Nr.
08		„S-IRCLE“ Instrumentenschrank 1 Platte Buche Multiplex HPL belegt	2 Werkzeugschubladen mit Kunststoffeinsatz 1 Drehtür DIN R mit Fachboden 1 aufgesetzte Sockelblende 1 aufgesetzte Rückwand	334	910	490	01 15 272
09		„S-IRCLE“ Instrumentenschrank 1 Platte Buche Multiplex HPL belegt	2 Werkzeugschubladen mit Kunststoffeinsatz 3 Materialschubladen 1 aufgesetzte Sockelblende 1 aufgesetzte Rückwand	334	910	490	01 15 273
10		„S-IRCLE“ Montageplatte für Knieanlasser		150	260	320	01 15 275
11		„S-IRCLE“ Montageplatte für Knieanlasser	mit Ablage	150	260	320	01 15 276
12		„S-IRCLE“ Rundsäule	L=870 x ø 200 mm, lackiert silber	-	-	-	01 15 278
13		„S-IRCLE“ Rundsäule	L=870 x ø 200 mm, lackiert silber 2 Halbschalen zum Öffnen, passend für Propangasflasche 5 kg	-	-	-	01 15 279
14		„S-IRCLE“ Gasleitung von Tisch zu Tisch		-	-	-	01 15 291



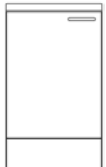

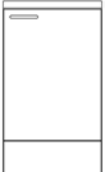
		Bezeichnung		B	H	T	Artikel-Nr.
15		Steckdosenleiste 9-fach, Schuko		-	-	-	01 15 292
16		Arbeitsplatzteil KB-AP 1 Abdeckplatte Kunst- stoff 40 mm stark 1 Kabelbuchse ø 60 mm 1 Frontblende oben	1 Abfallschublade mit Kunststoffeinsatz 1 Luftpistole mit Rückholvorrichtung 2 offene Fächer, 1 Frontblende seitlich	1000	220	620	01 15 222
17		Arbeitsplatzteil 1 Abdeckplatte Kunst- stoff 40 mm stark 1 Kabelbuchse ø 60 mm 1 Frontblende oben 1 Gashahn 1 Goldschublade mit Kunststoffeinsatz	1 Rechteckrohr ausziehbar 1 Abfallschublade mit Kunststoffeinsatz 1 Luftpistole mit Rückhol- vorrichtung 1 Steckdosenleiste 6-fach 2 offene Fächer 1 Frontblende seitlich	1000	220	620	01 15 223
18		Abdeckplatte Kunststoff, 620 mm tief	pro angefangene 10 cm	-	-	-	01 15 224
19		Abdeckplatte Voka, 620 mm tief	pro angefangene 10 cm	-	-	-	01 15 227
20		Abdeckplatte NT, 620 mm tief	pro angefangene 10 cm	-	-	-	01 15 225
21		Abdeckplatte V2A, 620 mm tief	pro angefangene 10 cm	-	-	-	01 15 226

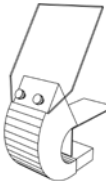

		Bezeichnung	B	H	T	Artikel-Nr.
22		Unterschrank 33/91 1 Abdeckplatte Kunststoff 1 Drehtür DIN L 1 Fachboden 1 aufgesetzte Sockelblende	334	910	620	01 15 231
23		Unterschrank 33/91 1 Abdeckplatte Kunststoff 1 Drehtür DIN R 1 Fachboden 1 aufgesetzte Sockelblende	334	910	620	01 15 232
24		Unterschrank 33/91 1 Abdeckplatte Kunststoff 2 Werkzeugschubladen mit Kunststoffeinsatz 1 Drehtür DIN L 1 Fachboden 1 aufgesetzte Sockelblende	334	910	620	01 15 233
25		Unterschrank für Propangasflasche 11 kg 1 Drehtür DIN R	338	650	369	03 44 137
26		Unterschrank 33/91 1 Abdeckplatte Kunststoff 2 Werkzeugschubladen mit Kunststoffeinsatz 2 Materialschubladen 1 aufgesetzte Sockelblende	334	910	620	01 15 235
27		Beckenschrank 55/100 1 V2A-Becken 40 x 36 cm, von oben eingebaut 1 Abdeckplatte Kunststoff 1 Drehtür DIN L 1 aufgesetzte Sockelblende	550	1000	620	01 15 242
28		Beckenschrank 55/100 1 V2A-Becken 40 x 36 cm, von oben eingebaut 1 Abdeckplatte Kunststoff 1 Drehtür DIN R 1 aufgesetzte Sockelblende	550	1000	620	01 15 243

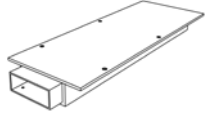
		Bezeichnung	B	H	T	Artikel-Nr.
29		Unterschrank 55/100 1 Abdeckplatte Kunststoff 3 Schubladen 1 aufgesetzte Sockelblende	550	1000	620	01 15 258
30		Unterschrank 55/100 1 Abdeckplatte Kunststoff 1 Schublade 1 Drehtür DIN L 1 Fachboden 1 aufgesetzte Sockelblende	550	1000	620	01 15 256
31		Unterschrank 55/100 1 Abdeckplatte Kunststoff 1 Schublade 1 Drehtür DIN R 1 Fachboden 1 aufgesetzte Sockelblende	550	1000	620	01 15 257
32		Unterschrank 55/100 1 Abdeckplatte Kunststoff 1 Drehtür DIN L 1 Fachboden 1 aufgesetzte Sockelblende	550	1000	620	01 15 254
33		Unterschrank 55/100 1 Abdeckplatte Kunststoff 1 Drehtür DIN R 1 Fachboden 1 aufgesetzte Sockelblende	550	1000	620	01 15 255
34		Beckenschrank 55/91 1 V2A-Becken 40 x 36 cm, von oben eingebaut 1 Abdeckplatte Kunststoff 1 Drehtür DIN L 1 aufgesetzte Sockelblende	550	910	620	01 15 240
35		Beckenschrank 55/91 1 V2A-Becken 40 x 36 cm, von oben eingebaut 1 Abdeckplatte Kunststoff 1 Drehtür DIN R 1 aufgesetzte Sockelblende	550	910	620	01 15 241

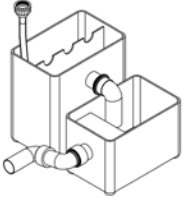

		Bezeichnung		B	H	T	Artikel-Nr.
36		Unterschrank 55/91 1 Abdeckplatte Kunststoff 3 Schubladen 1 aufgesetzte Sockelblende		550	910	620	01 15 253
37		Unterschrank 55/91 1 Abdeckplatte Kunststoff 1 Schublade 1 Drehtür DIN L 1 Fachboden 1 aufgesetzte Sockelblende		550	910	620	01 15 251
38		Unterschrank 55/91 1 Abdeckplatte Kunststoff 1 Schublade 1 Drehtür DIN R 1 Fachboden 1 aufgesetzte Sockelblende		550	910	620	01 15 252
39		Unterschrank 55/91 1 Abdeckplatte Kunststoff 1 Drehtür DIN L 1 Fachboden 1 aufgesetzte Sockelblende		550	910	620	01 15 248
40		Unterschrank 55/91 1 Abdeckplatte Kunststoff 1 Drehtür DIN R 1 Fachboden 1 aufgesetzte Sockelblende		550	910	620	01 15 249
41		Blendrahmen 55/91 1 Abdeckplatte Kunststoff 1 Drehtür DIN L mit Sockel an Türe		550	910	620	01 15 236
42		Blendrahmen 55/100 1 Abdeckplatte Kunststoff 1 Drehtür DIN L mit Sockel an Türe		550	1000	620	01 15 238

		Bezeichnung		B	H	T	Artikel-Nr.
43		Blendrahmen 55/100 1 Abdeckplatte Kunststoff 1 Drehtür DIN R mit Sockel an Türe		550	1000	620	01 15 239
44		Blendrahmen 55/91 1 Abdeckplatte Kunststoff 1 Drehtür DIN R mit Sockel an Türe		550	910	620	01 15 237
45		Schrank 55/22 1 Abdeckplatte Kunststoff 1 Schublade		550	220	620	01 15 247
46		Absaugtrichter R1200 mit Scheibe und Auflage- blech für Rechteckrohr 80 x 30 mm		-	-	-	01 15 282
47		Absaugtrichter R1200 mit Scheibe und Auflage- blech für Rechteckrohr VARITEAM ausziehbar		-	-	-	01 15 283
48		Absaugtrichter VARITEAM, schwenkbar mit Scheibe, Auflageblech, Magnetklotz für Rechteck- rohr 80 x 30 mm		-	-	-	01 15 280
49		Absaugtrichter VARITEAM, schwenkbar mit Scheibe, Auflageblech, Magnetklotz für Rechteck- rohr VARITEAM ausziehbar		-	-	-	01 15 281

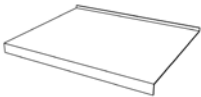
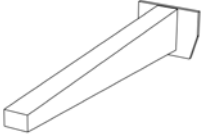
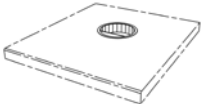
		Bezeichnung	B	H	T	Artikel-Nr.
50		Rechteckrohr 80 x 30 mm, ausziehbar	-	-	-	01 15 284
51		Arbeitsschalenbord, Kunststoff silber	2 Alu-Rundsäulen ø 80 x 150 mm	-	-	01 15 263
52		Handstückablage	zur Befestigung am Arbeitsschalenbord	-	-	01 15 267
53		Wandanschlussblende, H100/91 cm	pro angefangene 10 cm, mit Platte und Sockel	-	-	01 15 301
54		Mehrpreis, Abdeckplatte Voka	550	-	620	01 15 246
55		Mehrpreis, Abdeckplatte NT	550	-	620	01 15 244
56		Mehrpreis, Abdeckplatte V2A	550	-	620	01 15 245

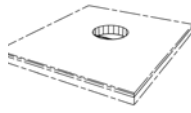
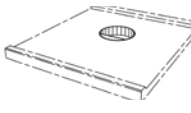
		Bezeichnung	B	H	T	Artikel-Nr.
57		Zubehör	1 Feilholz Buche, 4 cm stark 1 AP-Auflage 60 x 40 cm, transparent 1 Sicherheitsgasschlauch 120 cm	-	-	01 15 287
58		Kabelbuchse ø 60 mm, eingebaut	(Kunststoff-, Voka-, NT-Platte)	-	-	01 15 293
59		Gipsfanganlage komplett, ohne Deckel		-	-	01 15 294
60		Gips-Abfalleimer, Kunststoff	360	400	480	01 15 295
61		V2A-Ofenbord, 450 mm tief	pro angefangene 10 cm	-	-	01 15 296
62		Konsole für Ofenbord, 400 mm lang		-	-	01 15 297
63		V2A-Abfallloch mit Steg, ø 150 mm	von oben in Kunststoffplatte eingebaut	-	-	03 44 145

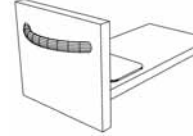
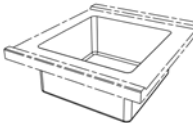
	Bezeichnung		B	H	T	Artikel-Nr.
64	 Abfallloch mit Steg, ø 150 mm	in Voka-/NT-Platte eingebaut	-	-	-	01 15 299
65	 V2A-Abfallloch mit Steg, ø 150 mm	in V2A-Platte eingebaut	-	-	-	01 15 300
66	AP-Auflage 60 x 40 cm, transparent	(Achtung: NICHT für V2A-Platten geeignet!)	-	-	-	01 15 290
67	AP-Beleuchtung F1-90/55	Stativ links, Farbe silber, mit Doppelsteckdose	-	-	-	01 15 274
68	Bohrung für Armatur	in Kunststoff-, Voka-, NT-Platte	-	-	-	01 15 735
69	Bohrung für Armatur	in V2A-Platte	-	-	-	01 15 736
70	Einzelplatz-Absaugung VARITEAM A40	ohne Absaugtrichter	-	-	-	01 15 285

	Bezeichnung		B	H	T	Artikel-Nr.
71	Feilholz Buche, 4 cm stark		-	-	-	01 15 288
72	 Bohrerschublade, Nachrüstsatz	1 Unterflur-Vollauszug	-	-	-	01 15 277
73	 Mehrpreis, V2A-Becken B400 x T400 x H200 mm	in V2A-Platte eingeschweißt	-	-	-	01 15 734
74	Sicherheitsgas-schlauch	für Bunsenbrenner, 1200 mm	-	-	-	01 15 289
75	 Stützseite	mit 45 mm Abdeckplatte Kunststoff	19	910	595	01 15 302
76	Stützseite	mit Abdeckplatte Kunststoff	19	1000	595	01 15 303
77	Vierplatz-Absauganlage FZ2 VARIOmatic	(ohne Absaugtrichter, Installationsmaterial, Montage) 4 Sauganschlüsse mit automatischen Öffnern, integrierte Staubsteckdose zur Arbeitsplatzreinigung, selbstreinigendes Dauerfiltersystem, 2 Drehstrom-Saugturbinen, keine Kohlebürsten, Steuereingänge	-	-	-	01 15 286

6 | QUALITÄTSMERKMALE

TISCHPLATTEN 40 MM STARK

Kunststoff	Hochdruckschichtstoffplatte (HPL) nach DIN EN 438, sichtbare Kanten mit ABS-Kante belegt. Holzspanplatte nach DIN EN 312, formaldehydfrei, 38 mm stark. Unterseite Gegenzugmaterial.
Voka	Kompaktschichtstoffplatte mit beidseitiger, dekorativer Melaminharzoberfläche, nach DIN EN 438. Trägerplatte aus beidseitig beschichteter Holzspanplatte nach DIN EN 312, formaldehydfrei, 28 mm stark, sichtbare Kanten mit ABS-Kante belegt.
NT	Asbestfreie Faserzementplatte 15/20 mm stark, bis 2500 mm fugenlos. Oberfläche geschliffen und mit Steinpflegemittel behandelt. Die Oberfläche ist hartabrieb- und kratzfest. Trägerplatte aus beidseitig beschichteter Holzspanplatte nach DIN EN 312, formaldehydfrei, 25/20 mm stark, sichtbare Kanten mit ABS-Kante belegt.
V2A	Chromnickelstahl 1.4301, 1,25 mm stark, mit umlaufendem Profilrand. Holzspanplatte nach DIN EN 312, formaldehydfrei, 28 mm stark. Unterseite mit Schutzanstrich. Sichtbare Kanten V2A überzogen und gebördelt.

SCHRÄNKE

Korpus	Seiten, Böden, Fachböden, Sockelblende aus beidseitig beschichteter Holzspanplatte nach DIN EN 312, formaldehydfrei, sichtbare Kanten mit ABS-Kante belegt. Eckverbindungen gedübelt und verleimt.
Fronten	Beidseitig beschichtete Holzspanplatte nach DIN EN 312, formaldehydfrei. Kanten mit ABS-Kante belegt.
Schubladen	Beidseitig beschichtete Holzspanplatte nach DIN EN 312, formaldehydfrei. Kanten mit ABS-Kante belegt. Eckverbindungen gedübelt und verleimt. Unterflurführung verdeckt.
Griffe	Bügelgriffe aus Kunststoff und Metall.

INSTALLATIONEN

Alle Verbindungen von Möbel zu bauseitigen Anschlüssen erfolgen grundsätzlich bauseits. In den Anschlussverbindungen für Gas, Luft und Wasser muss bauseits ein Absperrhahn eingebaut bzw. die Verbindung mit Luftschnellschlusskupplung oder Gassteckdose vorgesehen werden.

7 | FARBEN/GRIFFE



Rondo
Handschmeichler mit harmonischer Rundung in weicher Formensprache

HS-Farbkarte	Korpus	Fronten/ Seitenblende	Griffe	Platten
Alusilber			x	
Silbermetallic U508	x	x		
Eisblau U148		x		
Birke F 15/006		x		
Buche Multiplex				x
Voka				x
NT				x
V2A				x

gültig ab 01.04.2011

8 | ALLGEMEINE LIEFERBEDINGUNGEN

Allgemeine Lieferbedingungen – Henry Schein Dental Deutschland GmbH

1. Geltungsbereich

Diese Lieferbedingungen gelten für alle von uns vertriebenen Erzeugnisse. Sollen Erzeugnisse mit einem Gebäude oder dessen leitungsgebundenen Einrichtungen fest verbunden werden, gelten ergänzend unsere Allgemeinen Montagebedingungen.

2. Vertragsschluss

Der Besteller ist an seinen Auftrag gebunden. Der Kaufvertrag kommt erst durch unsere schriftliche Auftragsbestätigung oder –erfüllung zustande. Der Kunde erklärt sich damit einverstanden, dass wir bei einer Wirtschaftsdetekei Auskünfte über die wirtschaftlichen Verhältnisse und die Bonität des Kunden einholen. Bei negativer Bonitätsprüfung behalten wir uns die Nichterfüllung des Auftrages vor.

3. Preise

3.1 Alle angegebenen Preise sind frei bleibend und verstehen sich in € netto zuzüglich der jeweils gültigen MwSt. Mit Erscheinen eines neuen Kataloges/einer neuen CD-ROM werden alle früheren Kataloge/CD-ROM oder Preislisten ungültig.

3.2 Ab einem Auftragswert von € 160,00 netto (mit Ausnahme von Gipsen und Einbettmassen) gelten die Preise einschließlich Verpackung und Fracht.

3.3 Über Preisänderungen während der Katalog-/CD-ROM Laufzeit werden wir spätestens auf der Rechnung informieren. Sollte der Besteller die Ware zu dem neuen Preis nicht behalten wollen, wird die originalverpackte, nicht beschriftet und nicht beklebt, und nicht gebrauchte Ware innerhalb von zwei Wochen nach Lieferung und telefonischer Absprache von uns zurück genommen.

4. Versand, Gefahübergang

Der Versand erfolgt auf Gefahr des Bestellers. Die Versandart bleibt uns überlassen. Mit Übergabe der Ware an die Spedition geht die Gefahr auf den Besteller über. Auf Wunsch des Bestellers und gegen Erstattung der Mehrkosten führen wir auch besondere Versandarten (z. B. Eiltransport) oder Teillieferungen durch.

5. Zahlungen

5.1 Unsere Rechnungen sind sofort fällig, soweit nichts anderes vereinbart ist. Unsere Rechnungen für Verbrauchsmaterial (z. B. Amalgam, Abdruckmassen, Bohrer, Nervennadeln) sowie für Instrumente, Zähne und Leistungen des technischen Dienstes sind innerhalb von 8 Tagen ab Rechnungsdatum ohne Abzug zu bezahlen. Die Zahlung gilt mit Eingang auf einem unserer Konten als erfolgt.

5.2 Der Besteller kann nur mit solchen Forderungen aufrechnen, die unbestritten oder rechtskräftig sind.

5.3 Kommt der Besteller mit der Erfüllung einer ihm obliegenden Verpflichtung (z. B. rechtzeitige Erfüllung der bauseitigen Voraussetzungen, Abnahme der Lieferung) in Verzug, so wird der zu diesem Zeitpunkt noch nicht fällige Kaufpreis spätestens 30 Tage nach unserer Meldung der Versandbereitschaft zur Zahlung fällig.

5.4 Kommt der Besteller in Zahlungsverzug, sind wir berechtigt, Verzugszinsen und ggf. den Ersatz eines weiteren Verzugschadens zu verlangen.

6. Leasing/Finanzierung

Sofern bei uns erworbene Erzeugnisse finanziert/geleast werden sollen, muss der Bestelleintritt der Finanzierungsgesellschaft vor Lieferung bzw. Leistung nachgewiesen werden.

7. Rückgaberecht

Für Verbrauchsmaterialien hat der Besteller innerhalb von 14 Tagen für von uns gelieferte Ware ein Rückgaberecht. Voraussetzung hierfür ist, dass er die Ware originalverpackt, nicht beschriftet und nicht beklebt, unter Angabe des Grundes der Rückgabe und Beifügen einer Kopie des Lieferscheins zurückschickt. Bei Fehlen der Lieferscheinkopie werden Bearbeitungsgebühren berechnet. Pharmazeutische Präparate sind laut AMG vom Umtausch und Rückgaberecht ausgeschlossen.

8. Aufstellung, Anschluss, Inbetriebsetzung

Die Erzeugnisse werden durch unser Fachpersonal aufgestellt, angeschlossen und in Betrieb gesetzt. Diese Leistungen sowie eventuell gesetzlich erforderliche Abnahmeprüfungen werden gesondert berechnet. Etwa notwendige Bau- und Installationsarbeiten (insbesondere Verlegung der erforderlichen Leitungen für Wasserzu- und abfluss, Luft, Elektrizität und Gas) gehören nicht zu unseren Leistungen. Nach Übergabe erfolgt durch unser Personal eine Einweisung des Bestellers oder der von ihm benannten Personen in die sachgerechte Handhabung der Erzeugnisse.

9. Gewährleistungen

9.1 Soweit im Folgenden nichts Abweichendes bestimmt ist, leisten wir für die von uns gelieferten fabrikneuen Erzeugnisse in der Weise Gewähr, dass wir die Erzeugnisse, die zum Zeitpunkt des Gefahübergangs Material- oder Herstellungsfehler aufweisen, innerhalb der bei uns üblichen Arbeitszeit nach unserer Wahl unentgeltlich Instand setzen oder durch einwandfreie Erzeugnisse ersetzen. Die Frist für die Verjährung des Anspruchs auf Gewährleistung (Gewährleistungsfrist) beträgt vom Tage des Gefahübergangs an gerechnet 1 Jahr.

9.2 Hardware/EDV-Systeme: Defekte Hardware ist „frei Haus“ an das zuständige Depot zu schicken. Bei Vor-Ort-Service sind die zusätzlichen Kosten (z. B. Anfahrt, Arbeitszeit) vom Besteller zu tragen.

9.3 Der Besteller ist verpflichtet, uns festgestellte Material-, Liefer- oder Herstellungsfehler sowie

Transportschäden unverzüglich nach Lieferung anzuzeigen.

9.4 Bei fehlgeschlagener Nachbesserung oder Ersatzlieferung kann der Besteller nach seiner Wahl verlangen, dass der Preis herabgesetzt oder der Vertrag rückgängig gemacht wird.

9.5 Für gebrauchte Erzeugnisse leisten wir keine Gewähr. Dies gilt nicht für recycelte qualitätsgesicherte Erzeugnisse, die aus Gründen des Umweltschutzes wieder in den Materialkreislauf zurückfließen und fabrikneuen Erzeugnissen gleichstehen.

9.6 Weitergehende Gewährleistungen sind ausgeschlossen. Dies gilt nicht für den Fall schuldhafter Pflichtverletzungen, die zur Verletzung des Lebens, des Körpers oder der Gesundheit führen oder für Schäden aufgrund grob fahrlässiger Pflichtverletzung.

10. Schadenersatz, Rücktritt

10.1 Bei von uns verschuldeter Nichteinhaltung einer vereinbarten Lieferfrist kann der Besteller, wenn und soweit er durch die Nichteinhaltung der Lieferfrist einen Schaden erlitten hat, eine Verzugsentschädigung für jede vollendete Woche der Verspätung von 0,5 v. H. bis zur Höhe von im Ganzen 5 v. H. des Wertes desjenigen Teiles der Lieferung verlangen, der wegen der Verspätung nicht genutzt werden kann. Die gesetzlichen Rücktrittsrechte bleiben unberührt.

10.2 Bei von uns verschuldeter Unmöglichkeit ist der Besteller berechtigt, vom Vertrag zurückzutreten oder Schadenersatz zu verlangen. Der Schadenersatzanspruch beschränkt sich auf 5 v. H. des Wertes desjenigen Teiles der Lieferung, der wegen Unmöglichkeit der Leistung nicht genutzt werden kann.

10.3 Weitergehende Schadenersatzansprüche des Bestellers, gleich aus welchem Rechtsgrund, sind ausgeschlossen. Dies gilt nicht, soweit z. B. bei Personenschäden oder Schäden an privat genutzten Sachen nach dem Produkthaftungsgesetz oder in Fällen des Vorsatzes sowie der groben Fahrlässigkeit zwingend gehaftet wird.

10.4 Verweigert der Besteller ungerechtfertigt die Vertragserfüllung, sind wir nach erfolgloser Nachfristsetzung berechtigt, pauschalierten Schadenersatz wegen Nichterfüllung in Höhe von 30 v. H. des Auftragswertes zu verlangen, sofern der Besteller keinen wesentlich niedrigeren tatsächlichen Schaden nachweist.

11. Software

11.1 Stellen wir mit unseren Erzeugnissen Software zur Verfügung, so wird dem Besteller sowie dem vom Besteller autorisierten Betreiber hieran das zeitlich unbegrenzte, nicht ausschließliche und nicht übertragbare Recht eingeräumt, diese Software auf den Erzeugnissen, mit denen sie geliefert wurde, in unveränderter Form und für die in der Produktbeschreibung genannten Zwecke zu benutzen.

11.2 Wird die Software auf Fremd-Systemen installiert, so werden diese Arbeiten dem Besteller mit dem Stundensatz eines IT-Technikers in Rechnung gestellt. Es wird keine Gewährleistung dafür übernommen, dass die Systeme kompatibel sind.

11.3 Software und die dazugehörige Dokumentation dürfen nicht an Dritte – ausgenommen an vom Besteller autorisierte Betreiber – weitergegeben werden. Der Besteller darf Programme nicht kopieren, zurückentwickeln oder zurückübersetzen und keine Programmteile herauslösen.

11.4 Das Nutzungsentgelt für die mit unseren Erzeugnissen zur Verfügung gestellte Software ist, soweit nicht anders vereinbart, im Kaufpreis enthalten. Erweiterungen der Leistungsfähigkeit von an den Besteller gelieferten Erzeugnissen durch Software erfolgt gegen Berechnung.

11.5 Wenn der Besteller selbst oder in seinem Auftrag Dritte Servicearbeiten an den Erzeugnissen durchführen, bedarf es wegen unserer Nutzungsrechte an der Servicesoftware zuvor des Abschlusses eines Lizenzvertrages gegen Entgelt.

12. Eigentumsvorbehalt

12.1 Die Erzeugnisse bleiben bis zu ihrer vollständigen Bezahlung unser Eigentum. Vorher ist Verpfändung, Sicherungsübereignung und Weiterveräußerung untersagt. Etwaige Kosten, die uns durch die Geltendmachung und Durchsetzung unserer Rechte entstehen, trägt der Besteller.

12.2 Beim Ausbleiben der vereinbarten Zahlungen sind wir berechtigt, ohne vorherige Fristsetzung die Herausgabe der Vorbehaltsware zu verlangen.

13. Datenschutz

13.1 Die Daten des Bestellers werden für die Abwicklung der Geschäftsbeziehung gespeichert und verwendet. Der Besteller willigt ein, dass seine Daten an andere Gesellschaften des Konzerns übermittelt werden dürfen. 13.2 Eine Weitergabe der Daten an ausgewählte Partner zur Werbung erfolgt unter strenger Beachtung der geltenden Datenschutzrechtlichen Bestimmungen. Der Besteller ist damit einverstanden, Informationen und Werbung per Telefon, Telefax, Post oder eMail zu erhalten. Die Einwilligung kann jederzeit für die Zukunft widerrufen werden.

14. Ausfuhrbeschränkungen, Nebenabreden

14.1 Die Ausfuhr der Vertragsgegenstände und Unterlagen kann – z. B. aufgrund ihrer Art oder ihres Verwendungszweckes – der Genehmigungspflicht unterliegen (siehe auch Hinweis in den Lieferscheinen und Rechnungen).

14.2 Nebenabreden bedürfen der Schriftform.

14.3 Sollte einzelne Bestimmungen unwirksam sein, so wird die Gültigkeit der übrigen hiervon nicht berührt. Die unwirksame Bestimmung wird durch eine möglichst gleichwertige wirksame Regelung ersetzt.

15. Sonstiges

15.1 Leistungs- und Erfüllungsort ist Weinheim.

15.2 Gerichtsstand ist Langen/Hessen.

9 | GESCHÄFTSBEDINGUNGEN

Allgemeine Geschäftsbedingungen – Henry Schein Dental Austria Gesellschaft m.b.H.

1. Geltung und Allgemeines

1.1. Diese Geschäftsbedingungen (in weiterer Folge kurz AGB genannt) gelten ausnahmslos für alle zwischen Henry Schein Austria Gesellschaft m.b.H. (in weiterer Folge kurz „HSDA“ genannt) und deren Kunden/Auftraggebern/Bestellern (in weiterer Folge kurz „Kunde“ genannt) abgeschlossenen Rechtsgeschäfte, Lieferungen und Leistungen. Die AGB gelten, ohne dass es einer gesonderten Vereinbarung bedarf, auch für alle Zusatz- und Folgeaufträge sowie für sämtliche weiteren Geschäfte. 1.2. Geschäftsbedingungen, welcher Art immer, insbesondere Einkaufs- und Lieferbedingungen, Vertragsbestimmungen, Vorbemerkungen u.dgl., die zu diesen AGB in Widerspruch stehen, sind im vollen Umfang nicht anwendbar, gleichgültig ob, wann und in welcher Form HSDA diese zur Kenntnis gebracht wurden. Abweichende Vereinbarungen zu einzelnen Punkten der vorliegenden Bedingungen sind nur für diese wirksam und bedürfen zu ihrer Wirksamkeit der vorangehenden, ausdrücklichen und schriftlichen Bestätigung von HSDA. Stillschweigen gegenüber Geschäfts-, Einkaufs- oder Lieferbedingungen des Kunden gilt keinesfalls als Zustimmung. 1.3. Änderungen und Ergänzungen des Vertrages oder dieser AGB bedürfen zu ihrer Rechtswirksamkeit der Schriftform. Vom Schriftlichkeitsgebot kann ebenfalls nur schriftlich abgegangen werden. 1.4. Diese AGB gelten sowohl gegenüber Unternehmern als auch Verbrauchern, gegenüber letzteren jedoch nur insoweit, als keine zwingenden Bestimmungen des Konsumentenschutzgesetzes oder anderer Gesetze entgegenstehen. 1.5. Sollten einzelne Bestimmungen dieser AGB ganz oder teilweise unwirksam sein oder aufgrund gesetzlicher Bestimmungen unwirksam werden, so wird die Wirksamkeit der übrigen Bestimmungen dadurch nicht berührt. Unwirksame Bestimmungen werden durch wirksame Regelungen ersetzt, die dem ursprünglichen beabsichtigten Zweck am ehesten entsprechen.

2. Vertragsabschluss

2.1. Sofern der Vertrag nicht durch die beiderseitige Unterfertigung einer Urkunde zustande kommt, nimmt HSDA Angebote oder Bestellungen des Kunden nach ihrer Wahl durch schriftliche Auftragsbestätigung, durch Beginn mit der Leistungserbringung oder durch Lieferbeginn an.

3. Angebot/Preise

3.1. Alle angegebenen Preise sind freibleibend und verstehen sich in EUR netto zuzüglich Ust. 3.2. Die in Katalogen, Prospekten, im Webshop und dergleichen enthaltenen Angaben sind nur maßgeblich, wenn sie von HSDA in der Auftragsbestätigung ausdrücklich bestätigt worden sind. Jedenfalls werden mit Erscheinen eines neuen Katalogs/einer neuen CD-ROM alle früheren Preislisten ungültig. 3.3. Über Preisänderungen wird HSDA den Kunden auf der Auftragsbestätigung, spätestens auf dem Lieferschein informieren. Sollte der Kunde die Ware zu dem neuen Preis nicht behalten wollen, wird die originalverpackte, unbeschädigte, nicht gebrauchte und nicht beschriftete oder beklebte Ware innerhalb von zwei Wochen nach Lieferung und telefonischer Absprache von HSDA auf Kosten des Kunden zurückgenommen. 3.4. Sofern nicht schriftlich anderes vereinbart wurde, gelten die Preise ab Werk bzw. ab dem Lager ausschließlich Verpackung, Verladung, Versicherung. Ab einem Auftragswert von €160,- exklusive Umsatzsteuer (mit Ausnahme von Gipsen und Einbettmassen) gelten die Preise einschließlich Verpackung und Fracht (ausgenommen Pkt 3.5.). Das Aufstellen, Anschließen und Inbetriebsetzen von gelieferten Geräten durch Mitarbeiter von HSDA wird immer gesondert verrechnet, sofern nichts anderes schriftlich vereinbart wurde. 3.5. Leistungen von HSDA im Bereich des technischen Kundendienstes (Reparaturen, Ersatzteil-lieferungen) werden entweder auf Basis eines schriftlichen Kostenvorschlages, ansonsten zu den üblichen Sätzen von HSDA verrechnet. Kostenvorschläge sind entgeltlich.

4. Leistung/Lieferung/Versand

4.1. Der Versand von Ware erfolgt auf Gefahr des Kunden. Mit Übergabe der Ware an die Spedition geht die Gefahr auf den Kunden über. Die Versandart bleibt HSDA überlassen. Auf Wunsch des Kunden und gegen Erstattung der Kosten wird HSDA die Lieferung mit einer besonderen Versandart (z. B. Eiltransport) oder in Teilen durchführen. 4.2. HSDA ist berechtigt, Vorauslieferungen und Teillieferungen durchzuführen und in Rechnung zu stellen. 4.3. Für allfällige zur Verwendung der gelieferten Produkte notwendige behördliche Bewilligungen und bauliche Voraussetzungen sorgt der Kunde auf seine Kosten. 4.4. Leistungsstermine und -fristen sind nur dann verbindlich, wenn sie schriftlich von HSDA bestätigt wurden. Verzögert sich der Beginn der Leistungsausführung oder die weitere Ausführung durch Umstände, die nicht der Sphäre von HSDA zuzurechnen sind, werden vereinbarte Leistungsfristen angemessen verlängert oder vereinbarte Fertigstellungstermine entsprechend hinausgeschoben. Bei Abänderungen oder Ergänzungen der ursprünglich vereinbarten Leistungen gilt dasselbe. Die durch Verzögerungen auflaufenden Mehrkosten trägt der Kunde, wenn die die Verzögerungen bewirkenden Umstände seiner Sphäre zuzurechnen sind. 4.5. Wird Ware zur Erstellung eines Kostenvorschlages für die Reparatur zu HSDA gebracht oder von HSDA abgeholt und erteilt der Kunde nicht binnen 4 Wochen nach Erhalt des Kostenvorschlages auf dieser Basis einen Reparaturauftrag an HSDA, ist HSDA berechtigt, die Ware unrepariert auf Kosten des Kunden an diesen zu retournieren. 4.6. Wird während der Reparaturdauer bzw. während der Lieferzeit von HSDA ein Ersatzgerät zur Verfügung gestellt, verpflichtet sich der Kunde zur Zahlung eines angemessenen Mietentgelts. 4.7. Sofern HSDA in Erfüllung ihrer Leistungspflicht auch Software zur Verfügung stellt, so wird dem Kunden hieran das zeitlich unbegrenzte, nicht ausschließliche und nicht übertragbare Recht eingeräumt, diese Software auf den Produkten, mit denen sie geliefert wurde, in unveränderter Form und für die in der Produktbeschreibung genannten Zwecke zu nutzen. 4.8. Wird Software von HSDA auf Fremd-Systeme installiert, so werden diese Arbeiten dem Kunden mit dem Stundensatz eines IT Technikers in Rechnung gestellt. Es wird keine Gewährleistung dafür übernommen, dass die Systeme kompatibel sind. 4.9. Software und die dazugehörige Dokumentation dürfen nicht an Dritte weitergegeben werden. Der Kunde darf Programme nicht kopieren, bearbeiten, weiterentwickeln und keine Programmteile herauslösen. 4.10. Das Nutzungsentgelt für die mit den Produkten von HSDA zur Verfügung gestellte Software ist, soweit nichts anderes vereinbart wurde, im Kaufpreis enthalten. Erweiterungen der Leistungsfähigkeit von an den Kunden gelieferte Produkte durch Software erfolgt gegen Berechnung. 4.11. Wenn der Kunde selbst oder in seinem Auftrag Dritte Servicearbeiten an den Erzeugnissen durchführen, bedarf es wegen der Nutzungsrechte von HSDA an der Servicesoftware zuvor des Abschlusses eines Lizenzvertrages gegen Entgelt.

5. Zahlung

5.1. Rechnungen von HSDA sind innerhalb von 30 Tagen ab Rechnungsdatum, netto ohne Abzug zu bezahlen, soweit nichts anderes schriftlich vereinbart ist. 5.2. Bei Zahlungsverzug gelangen Verzugszinsen in Höhe von 12% p. A., mindestens jedoch die zwischen Kaufleuten geltenden gesetzlichen Zinsen zur Verrechnung. Weiters hat HSDA Anspruch auf Ersatz der Kosten, die ihr bei der Verfolgung ihrer Ansprüche durch vertragswidriges Verhalten des Kunden auflaufen. 5.3. Die Aufrechnung durch den Kunden mit Gegenforderungen ist nur möglich, soweit diese Gegenforderung von HSDA ausdrücklich anerkannt oder gerichtlich festgestellt wurde. 5.4. Zahlungen werden zuerst auf Zinsen und Kosten, dann auf das Kapital, beginnend mit der ältesten Schuld angerechnet. Eine Widmung der Zahlung durch den Kunden bindet HSDA nicht. 5.5. Die Zahlung ist erfolgt, sobald der fällige Betrag auf einem der Konten von HSDA gutgeschrieben wurde. 5.6. Ist der Kunde mit einer Zahlungspflicht oder mit einer sonst ihm obliegenden Verpflichtung (z. B. Schaffung der bauseitigen Voraussetzungen) oder der Annahme in Verzug, ist HSDA vorbehaltlich sonstiger Rechte berechtigt, ihre Leistungen und Arbeiten bis zur Zahlung durch den Kunden sofort einzustellen, sämtliche Forderungen aus allen Vertragsbeziehungen fällig zu stellen und/oder vom Vertrag zurückzutreten.

6. Rückgaberecht

6.1. Für Verbrauchsmaterialien hat der Kunde innerhalb von 14 Tagen ab Lieferung der Ware ein Rückgaberecht. Voraussetzung dafür ist, dass die Ware originalverpackt, unbeschädigt und nicht beschriftet und beklebt ist, der Kunde einen Grund angibt und die benötigten Begleitpapiere beigelegt sind. 6.2. Nach AMG registrierte Artikel, steril verpackte Ware, Ware deren Ablaufdatum kürzer als 6 Monate ist, sowie Geräte sind von der Rückgabe ausgeschlossen.

7. Eigentumsvorbehalt

7.1. Bis zur vollständigen Zahlung bleiben die Ware und alle gelieferten und montierten Teile im Eigentum von HSDA. Die Verpfändung, Sicherungsübereignung und Weiterveräußerung ist untersagt. Der Kunde wird HSDA von gerichtlichen Pfändungen informieren und trägt alle mit der Durchsetzung bzw. Geltendmachung der Rechte von HSDA verbundenen Kosten.

8. Aufstellung, Anschluss, Inbetriebsetzung

8.1. Geräte werden durch Fachpersonal von HSDA aufgestellt, angeschlossen und in Betrieb gesetzt. Diese Leistungen werden gesondert berechnet, sofern nicht anderes schriftlich vereinbart wurde. Für die Aufstellung bzw. Inbetriebnahme notwendige Bau- und Installationsarbeiten (insbesondere Verlegung der erforderlichen Leitungen für Wasserzu- und abschluss, EDV-Verkabelung, Luft, Elektrizität und Gas) gehören nicht zu den Leistungen von HSDA und sind vom Kunden rechtzeitig auf seine Kosten zu erbringen. 8.2. Nach Übergabe erfolgt eine Einweisung des Kunden in die sachgerechte Handhabung des Gerätes.

9. Gewährleistung

9.1. Der Kunde verpflichtet sich, den Leistungsgegenstand unmittelbar nach Übergabe zu prüfen und allfällige Mängel bei sonstigem Verlust seiner Ansprüche unverzüglich schriftlich und unter genauer Beschreibung des Mangels zu nennen. 9.2. Die Gewährleistung erfolgt primär durch Verbesserung oder Austausch der Sache innerhalb angemessener Frist zu den üblichen Tages- und Geschäftszeiten. Das diesbezügliche Wahrecht steht HSDA zu. 9.3. Ansprüche aus der Gewährleistung erlöschen, wenn die Leistungen von HSDA von Dritten oder vom Kunden selbst geändert, ergänzt oder instandgesetzt worden sind. 9.4. Die Gewährleistungsfrist für Neuprodukte beträgt 12 Monate. 9.5. Keine Gewährleistung besteht bei Beschädigung durch äußere Einwirkung, für Verschleißteile oder sonstige Teile, die einer normalen Abnutzung unterliegen. Keine Gewähr besteht für ungeeignete oder unsachgemäße Verwendung, normale Abnutzung, versäumte Wartungsarbeiten und Nichtbeachtung von Fehlermeldungen.

10. Schadenersatz

10.1. HSDA haftet nur für solche Schäden, die grob fahrlässig oder vorsätzlich zugefügt wurden, was der Kunde zu beweisen hat. Die Haftung für leichte Fahrlässigkeit ist ebenso ausgeschlossen, wie die Haftung für Folgeschäden, Vermögensschäden, entgangenen Gewinn, nicht erzielte Ersparnisse oder Zinsenverluste. Keine Haftung besteht für Ansprüche Dritter. 10.2. Innerhalb des Anwendungsbereiches des Produkthaftungsgesetzes haftet HSDA für Personenschäden sowie für Sachschäden, die ein Verbraucher erleidet. Ansprüche eines Kunden, der Unternehmer ist, aus dem Produkthaftungsgesetz bestehen nicht. 10.3. Schadenersatzforderungen verjähren binnen 12 Monaten ab Kenntnis des Schadens und des Schädigers.

11. Datenverarbeitung

Der Kunde willigt ein, dass seine durch die Geschäftsbeziehung bekannt gewordenen Daten von HSDA automationsunterstützt gespeichert, verarbeitet, übermittelt und im Falle des Zahlungsverzuges auch an Gläubigerschutzverbände weitergegeben werden dürfen.

12. Gerichtsstand und anzuwendendes Recht

Für alle aus der Beziehung zwischen HSDA und dem Kunden entstehenden Streitigkeiten wird das sachlich zuständige Gericht in Wien vereinbart, sofern nicht zwingende gesetzliche Vorschriften dagegen stehen. HSDA ist berechtigt, auch am allgemeinen Gerichtsstand des Kunden zu klagen. Es gilt Österreichisches Recht. Die Geltung des UN-Kaufrechtes wird ausgeschlossen.

13. Geschäftsdaten

Henry Schein Dental Austria Gesellschaft m.b.H., Sitz der Gesellschaft: Wien
Geschäftsanschrift: 1100 Wien, Computerstraße 6
Tel.: 05/9992-0, Fax: 05/9992-9999
Handelsgericht Wien, FN 45564g
ARA Lizenznummer 3910, ERA Lizenznummer 51402
UID Nr. ATU 15027806, DVR 0631060
e-mail: info@henryschein.at, internet: www.henryschein-dental.at
Global Location Number (GLN) 9008390037539

LABORARBEITSTISCH S-IRCLE



LABOR 6000 STARTERPACKAGE FÜR NEUEINSTEIGER

Laborarbeitstisch S-IRCLE*:

- 2 Keramikarbeitsplätze
- 1 Technikerarbeitsplatz
- 3 Unterschränke mit je 2 Instrumentenschubladen und 1 Tür
- 1 Gasanschluss mit Sicherheitsgasschlauch
- 3 Luftbläser mit Rückholvorrichtung
- 1 Feilholz, 1 transparente Arbeitsplatzauflage

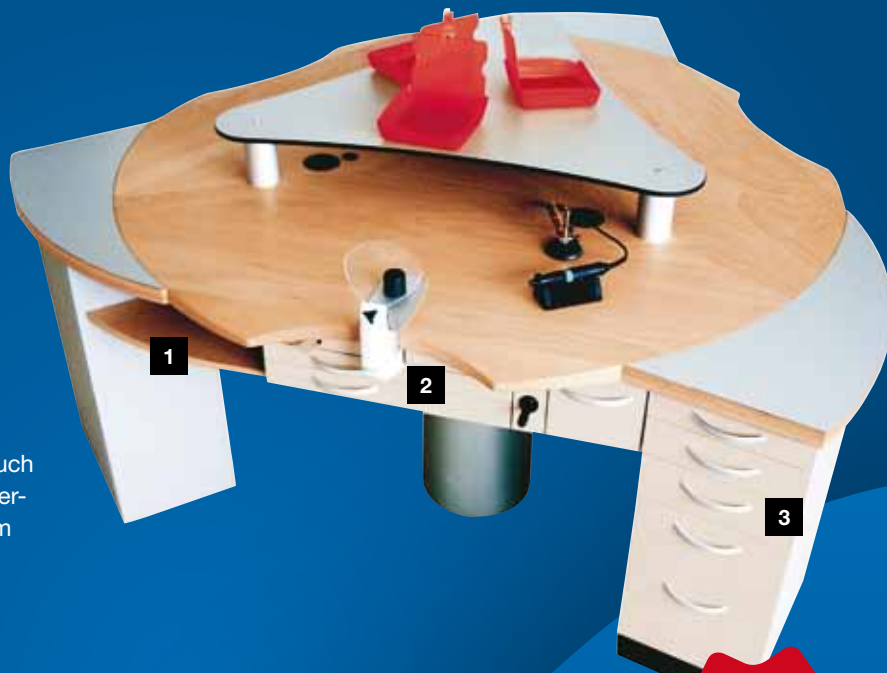

Auf Wunsch auch mit teilweise herausnehmbarem Fräserständer lieferbar.



Schubladen mit BLUMOTION – modernste Beschlagstechnik, für sanftes und geräuschloses Schließen!

Laborarbeitstisch konfigurierbar nach Wunsch – Fragen Sie Ihren Henry Schein Fachberater.

HS Farbkarte

Silbermetallic U508 Eisblau U148 Birke F 15/006

* Abbildung mit Mehrausstattung.

GERNE PLANEN
WIR AUCH
FÜR SIE IHRE
INDIVIDUELLE
EINRICHTUNG!

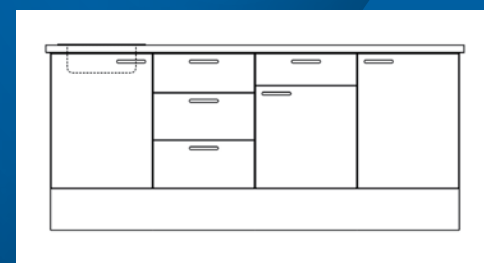

Gipszeile**:

- Schrankgruppe 4 Einheiten, H = 1.000 mm
- B 2.250 x H 1.000 x T 620 mm
- 1 Abdeckplatte Kunststoff
- 1 V2A-Becken 40 x 36 cm
- 1 Abfallloch mit Steg
- 1 Beckenschrank
- 1 Schubladenschrank, 3 Schub
- 1 TS-Schrank, 1 Schub, 1 Tür
- 1 Türenschränk, 1 Tür
- 1 Abfalleimer

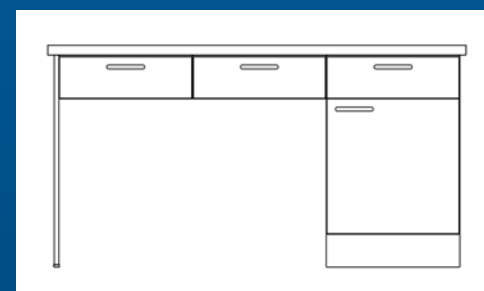

Gusszeile**:

- Schrankgruppe 3 Einheiten, H = 910 mm
- B 1.720 x H 910 x T 620 mm
- 1 Abdeckplatte Kunststoff
- 1 Stützseite
- 2 Schubladenschränke, je 1 Schub
- 1 TS-Schrank, 1 Schub, 1 Tür

** Auch mit Edelstahlplatten erhältlich.

Abbildungen sind Beispiele.

Erfolg verbindet.

LIEBE KUNDIN, LIEBER KUNDE,

mit unseren Leasingbeispielen in dieser Ausgabe möchten wir Ihnen neben der Schonung Ihrer Liquidität folgende Vorteile zugute kommen lassen:

Niedriges Zinsniveau: Sichern Sie sich über die kommenden sechs Jahre die noch immer relativ niedrigen Zinsen. Experten gehen heute schon davon aus, dass das Zinsniveau in naher Zukunft steigen könnte.

Kündigungsmöglichkeit: Wollen Sie dennoch den Leasingvertrag vor Ablauf der kalkulatorischen Laufzeit beenden, so kündigen Sie einfach vorzeitig ohne irgendwelche Strafzahlungen. Nähere Informationen erhalten Sie über Ihren Henry Schein Fachberater.

Steuerersparnis: Jede Leasingrate können Sie im Jahr der Zahlung steuerlich voll geltend machen.

Selbstverständlich bieten wir Ihnen auch andere Finanzierungs- und Leasingmodelle an, die auf Ihre ganz persönlichen Bedürfnisse zugeschnitten sind.

Ihr Henry Schein Financial Services Team

HENRY SCHEIN®
FINANCIAL SERVICES



Erfolg verbindet.

HENRY SCHEIN DENTAL IN DEUTSCHLAND

DIC® Berlin
Keplerstraße 2
10589 Berlin
Tel. (0 30) 3 46 77-0
Fax (0 30) 3 46 77-174

DIC® Düsseldorf
Emanuel-Leutze-Straße 1
40547 Düsseldorf
Tel. (02 11) 52 81-126
Fax (02 11) 52 81-250

DIC® Frankfurt
Lyoner Straße 20
60528 Frankfurt
Tel. (0 69) 2 60 17-0
Fax (0 69) 2 60 17-111

DIC® Hamburg
Essener Straße 2
22419 Hamburg
Tel. (0 40) 61 18 40-43
Fax (0 40) 61 18 40-47

DIC® Leipzig
Großer Brockhaus 5
04103 Leipzig
Tel. (03 41) 2 15 99-53
Fax (03 41) 2 15 99-20

DIC® München
Theresienhöhe 13
80339 München
Tel. (0 89) 9 78 99-182
Fax (0 89) 9 78 99-158



DIC® Nürnberg
Nordostpark 32-34
90411 Nürnberg
Tel. (09 11) 5 21 43 24
Fax (09 11) 5 21 43 27

DIC® Stuttgart
Industriestraße 6
70565 Stuttgart
Tel. (07 11) 7 15 09-21
Fax (07 11) 7 15 09-50

DCC Gütersloh
Avenwedder Straße 210
33335 Gütersloh
Tel. (0 52 41) 97 00-0
Fax (0 52 41) 97 00-17

DCC Hannover
Podbielskistraße 333
30659 Hannover
Tel. (05 11) 6 15 21-0
Fax (05 11) 6 15 21-99

Zentrale
Henry Schein Dental
Deutschland GmbH
Monzastraße 2a
63225 Langen
info@henryschein.de

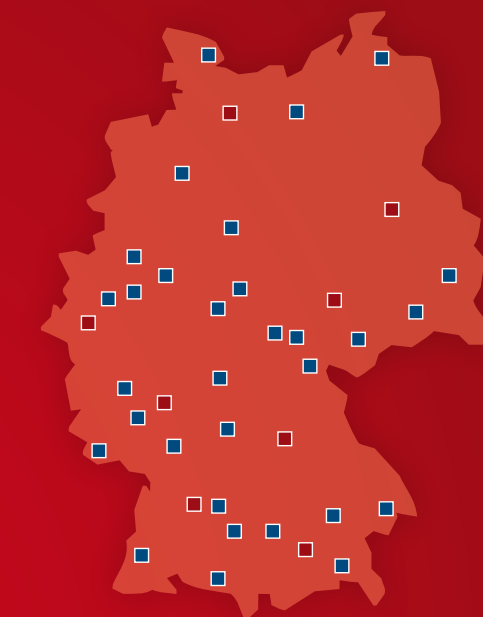

-  Dentales Informations Center (DIC)
-  Dentales Compact Center (DCC)



 FreeFax 08000-404444
www.henryschein-dental.de

HENRY SCHEIN DENTAL IN ÖSTERREICH

Henry Schein Dental Austria
Computerstraße 6
1100 Wien
Tel. 05 / 99 92-0
Fax 05 / 99 92-99 33
info@henryschein.at
www.henryschein-dental.at

-  Dentales Informations Center (DIC)
-  Dentales Compact Center (DCC)

